



responsible
waterproofing

GHID DE INSTALARE **ECODRY50**

Soluii de hidroizolatie si decuplare sub protectie a spatiilor exterioare și a teraselor circulabile și necirculabile: **terase / balcoane / curti interioare**

revestech®

GHID DE INSTALARE ECODRY50



1. Se verifica stabilitatea suportului si se curata suprafata, dupa care se aplica cu o gletiera dintata adezivul pentru gresie tip C2 S1/S2 pe suprafete mici, pentru a evita uscarea acestuia. In nici un caz nu se monteaza membrana pe un adeziv semiuscat. **NOTA:** in cazul reamenajarilor aplicam adezivul tip C2 S1/S2 direct pe placajul ceramic existent.

2. Se exercita presiune cu ajutorul unei gletiere, asigurandu-ne de eliminarea tuturor posibilelor goluri de aer care s-ar fi putut forma. **ATENTIE:** dupa instalare se verifica ca membrana sa fie complet lipita de suport.



3. Instalarea membranelor se face intotdeauna in directia pantei de scurgere, incepand de la evacuare in sus. Se suprapun membranele cel puti 10 cm.

4. _ Aplicati adeziv **SEALPLUS*** ca in imaginea de mai sus.

Sigilarea membranelor cu adeziv



1° Intre membrane.



2° Deasupra (dubla sigilare).



5. _ Se realizeaza uniunea dintre membrane cu adezivul **SEALPLUS*** Se aplica un prim strat de adeziv intre membrane (1°). Se finiseaza pe deasupra cu acelasi adeziv **SEALPLUS*** (2°): Dubla sigilare.

6. Se monteaza pavajul ceramic direct cu adeziv de gresie tip C2 S1/S2 si se fixeaza plinta. Lucrare finalizata in mod rapid, usor si cu garantia calitatii.

nota!

Pentru terasele netranzitabile cu prundis (balastate), de instalarea membranei **ECODRY50** este identica pana la punctul 5. Singura diferenta este ca, dupa efectuarea sigilarilor (punctul 4), vom monta un geotextil de protectie intre membrana si prundis.



***SEALPLUS:** Se recomanda utilizarea mânușilor pentru aplicarea sa.

rosturi de dilatație structurale

Instalarea membranei **ECODRY50** în zona rosturilor de dilatație ale suportului sau în zona rosturilor de dilatație structurale se face în felul următor:

1. Se montează un întăritor din membrana **ECODRY50 BANDA 30X30**, lăsând un burduf de 2 cm centrat la rost. La banda se montează cu adeziv de gresie tip C2 S1/S2.
2. Se impermeabilizează cu membrana **ECODRY50** până la marginea rostului de dilatație.
3. Se finalizează cu o altă bucată de **ECODRY50 BANDA 30X30**, lăsând un burduf de cel puțin 3 cm centrat cu ajutorul unui cordon de spuma.
4. **FOARTE IMPORTANT.** Toate uniunile dintre benzi și membrana se vor realiza cu adezivul **SEALPLUS**.

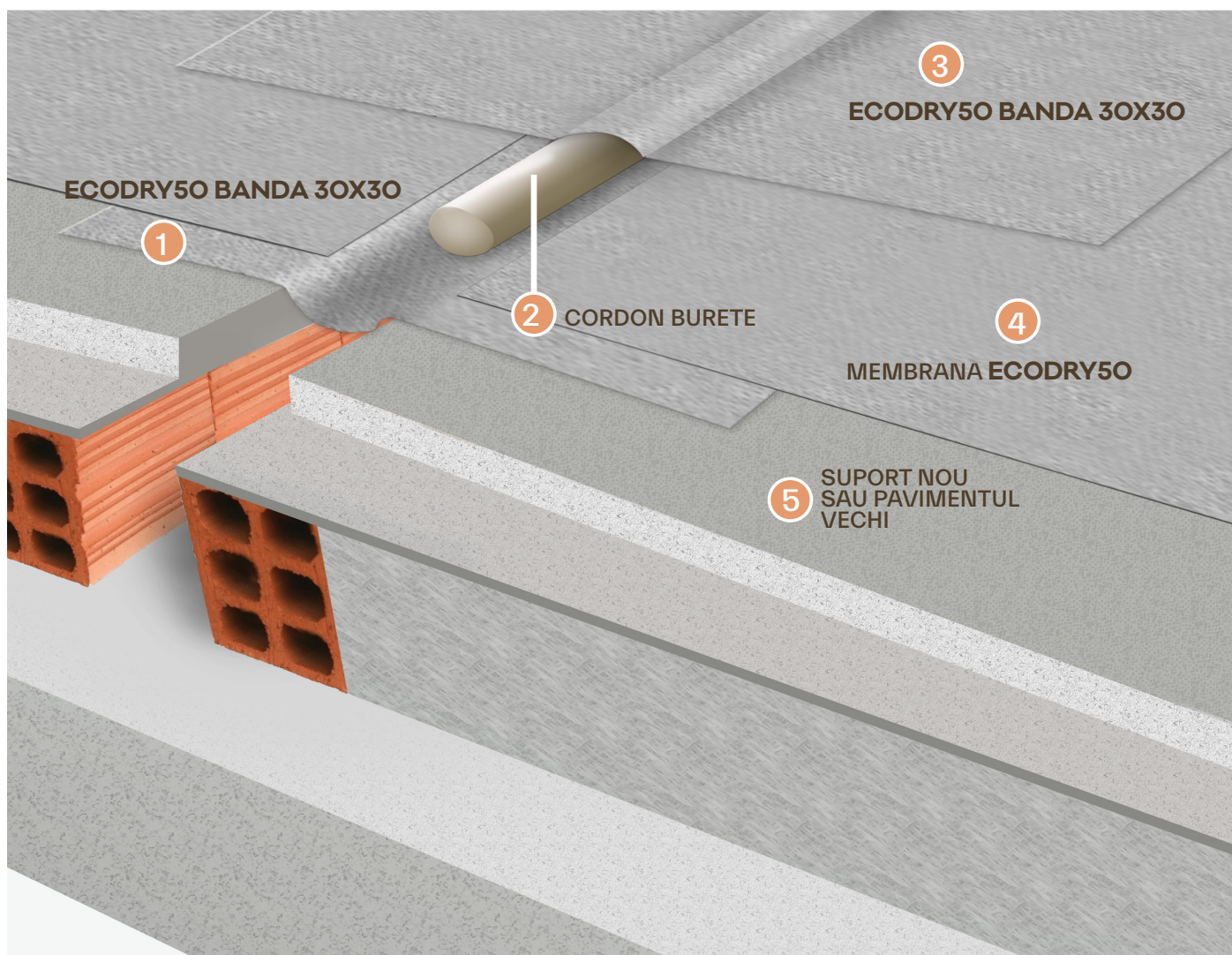

- 1 și 3. Banda **ECODRY50 BANDA 30X30**
2. Cordon burete.
4. Membrana **ECODRY50**
5. Suportul nou sau pavimentul vechi.

ATENȚIE: În cazul reamenajărilor nu este necesar tratamentul rosturilor de dilatație ale pavimentului vechi deja existent.

GHID DE INSTALARE **ECODRY50**

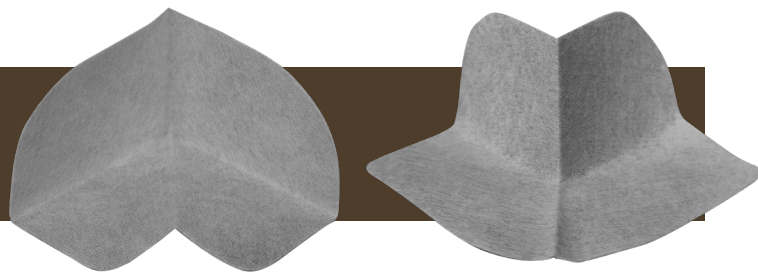

ECODRY50 CORNERIN

ECODRY50 CORNEROUT

finisajul colturilor interioare si exterioare

Colturile interioare si exterioare trebuie intarite, folosind piese fabricate special **ECODRY50 CORNERIN** si **ECODRY50 CORNEROUT** care se fixeaza cu adezivul pentru imbinaris **SEALPLUS**.



1. După instalarea membranei **ECODRY50** se marcheaza cu un creion aria piesei **ECODRY50 CORNERIN** sau **ECODRY50 CORNEROUT**.



2. Aplicati un cordon de **SEALPLUS** pe suprafata ocupata de **ECODRY50 CORNERIN** sau **ECODRY50 CORNEROUT**.



3. Cu un spaclu intindeti adezivul **SEALPLUS** pe toata aria **ECODRY50 CORNERIN** sau **ECODRY50 CORNEROUT**.

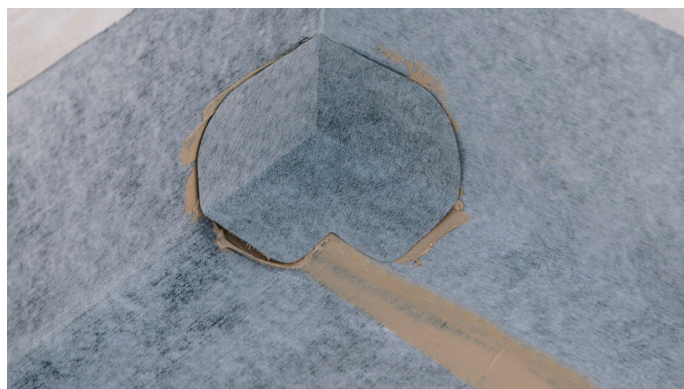

4. Se monteaza piesa **ECODRY50 CORNERIN** sau **ECODRY50 CORNEROUT** peste l **SEALPLUS** apasand cu un spaclu din centrul spre exteriorul piesei, pentru ca aceasta sa se lipeasca bine.



5. Cu excesul de **SEALPLUS** de pe marginile piesei **ECODRY50 CORNERIN** sau **ECODRY50 CORNEROUT** se face o dublă etanșare întinzând adezivul de-a lungul marginilor piesei. Dacă nu este prea mult exces, se aplica un cordon de adeziv în jurul piesei și se întinde cu un spaclu.

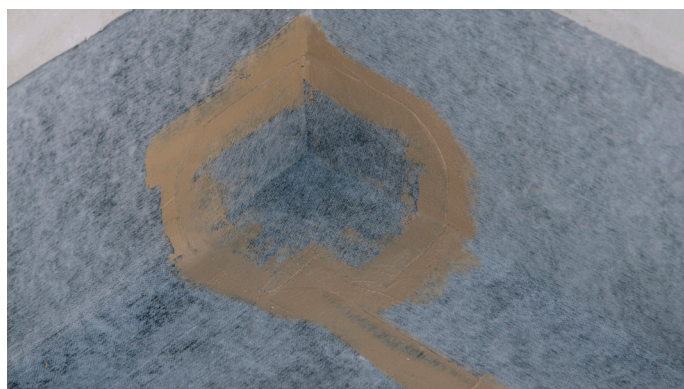

5. Verificați dacă toate marginile sunt bine lipite și au o SIGLARE DUBLĂ cu **SEALPLUS**.

Intalnirea cu peretii verticali

A. membrana ECODRY50

Spre deosebire de celelalte sisteme, datorita flexibilitatii membranei **ECODRY50**, in majoritatea cazurilor nu este necesara folosirea de benzi la intalnirea cu peretii verticali. Usurinta de a plia si lipi membrana **ECODRY50** pe diferite suporturi are ca rezultat un finisaj perfect, rapid si sigur.

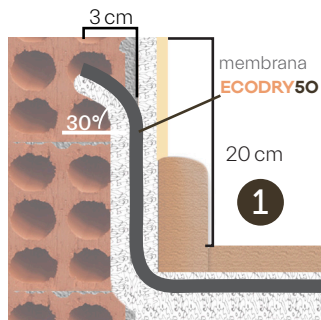

OPTIUNEA 1: Se introduce membrana efectuandu-se un sant in perete.

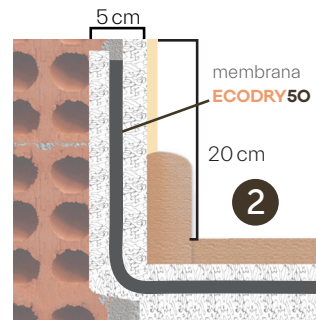

OPTIUNEA 2: Se introduce membrana in perete.

B. membrana ECODRY50 si ECODRY50 BANDA

Uneori, datorita formei suprafetei, se recomanda utilizarea benzii perimetrice, pentru a usura montarea membranei **ECODRY50** la intalnirea cu peretii verticali. In acest caz, pentru uniunea benzii **ECODRY50 BANDA** cu membrana se utilizeaza adezivul pentru imbinari **SEALPLUS**.

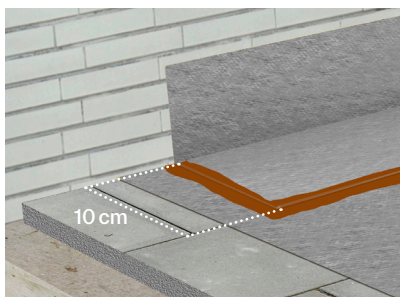

Se monteaza banda perimetrala **ECODRY50 BANDA** respectand inaltimea plintei, suprapunand cel putin 10 cm membrana si banda.

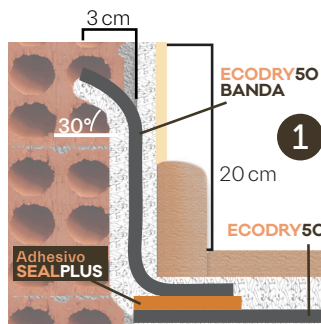

OPTIUNEA 1: Se introduce banda efectuandu-se un sant in perete

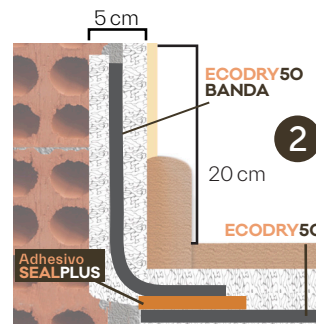

OPTIUNEA 2: Se introduce banda in perete.

impermeabilizarea sifonului de pardoseala ECODRY80 SUMI56 in constructie noua

Pentru un finisaj perfect, este de preferat montarea sifonului de pardoseala **ECODRY80 SUMI56** membrana termosudata de 75x75 cm, imbinarea membranelor facandu-se cu adezivul **SEALPLUS*** prin suprapunerea lor cel putin 10 cm.

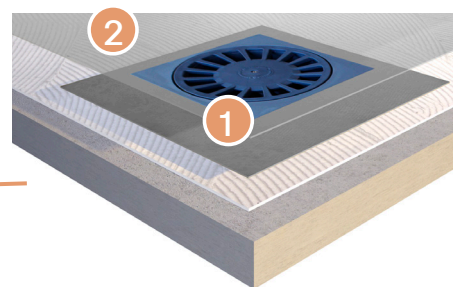
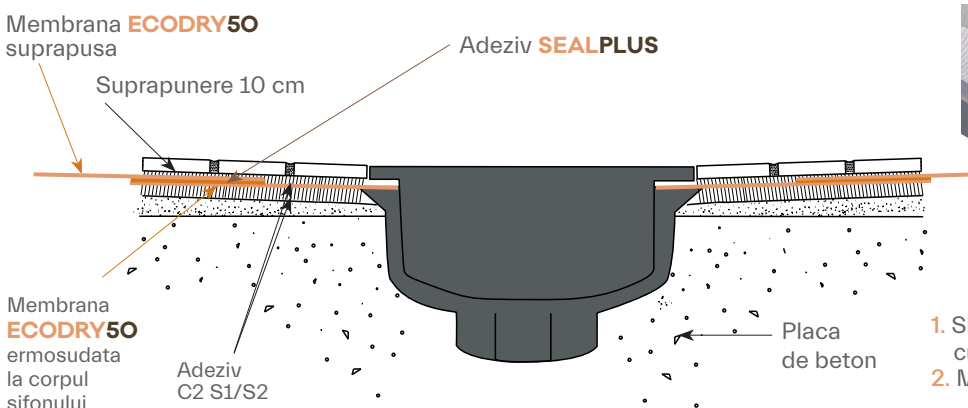

1. Sifonul de pardoseala **ECODRY80** cu membrana termosudata.
2. Membrana **ECODRY50** suprapusa



gura de scurgere laterala (gargui) **ECODRY50**

ECODRY50 GARGUI

Caracteristicile sistemului **ECODRY**, permit instalarea gurii de scurgere laterala in punctul de evacuare cel mai jos, instalare rapida si simpla, garantand etanseitatea totala. Datorita flexibilitatii membranelor Revestech, gura de scurgere laterala se monteaza direct peste membrana **ECODRY50** (deja montata), sigiland uniunea dintre ele cu adezivul special **SEALPLUS**.

A. instalarea gurii de scurgere laterale peste membrana **ECODRY50**

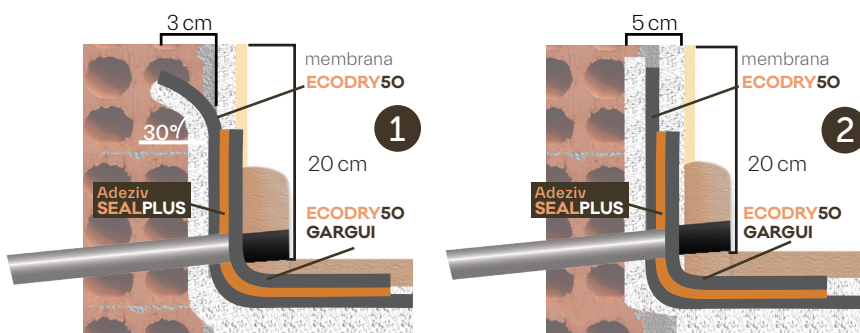
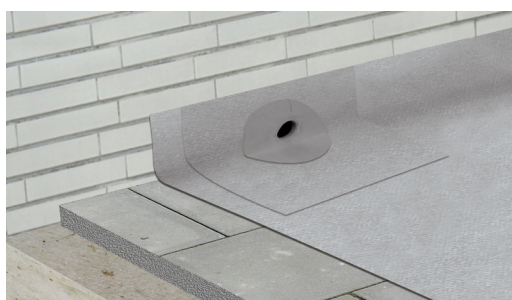

Se introduce tubul in iesirea orizontala din perete, gaurind membranaa **ECODRY50**.

B. instalarea gurii de scurgere laterale peste banda perimetrala **ECODRY50 BANDA**

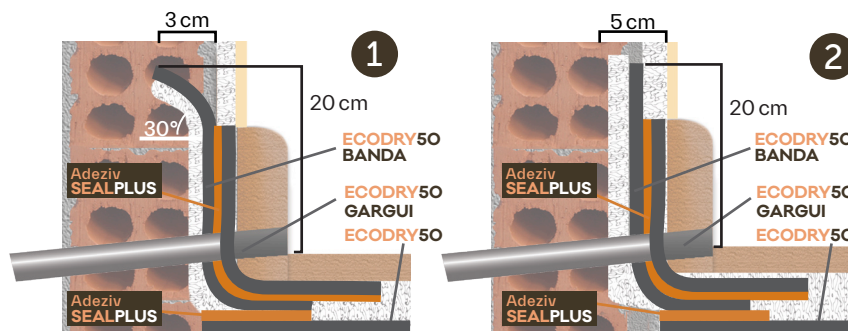
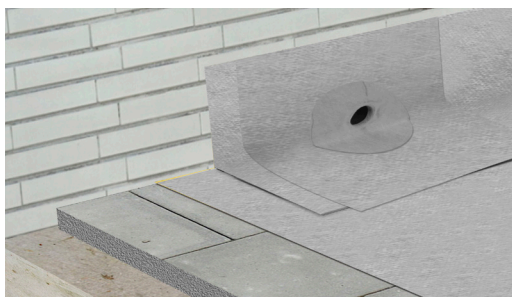

Se introduce tubul in iesirea orizontala din perete, gaurind banda perimetrala **ECODRY50 BANDA**.